

# KMMV

# tuotteet

- LUOTETTAVAAN VESIHUOLTOON -



**PUMPPAAMORATKAISUT**  
**2022**



# GEO-JÄTEVESIPUMPPAAMOT SUORAAN LOHJAN VARASTON HYLLYSTÄ!

Suoraan Lohjan varastoltamme toimitettavista GEO-pumppaamoista löytyy vaihtoehtoja kaikkiin kokoluokkiin - aina nopealla toimitusajalla.

# GEO 40

Korroosionkestävä, maahan upotettava 40 l kapasiteetilla varustettu pumppaamo. Pumppaamossa on valmiiksi asennettu Calpeda GXR9-pumppu.

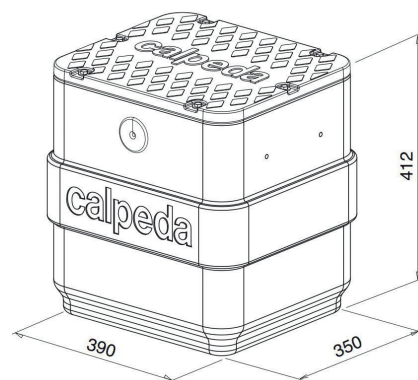

## Asennusesimerkki

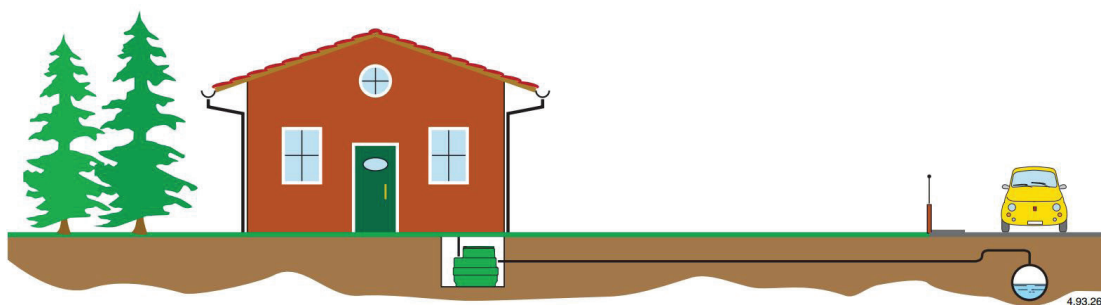

07000014

**GEO40**

**KELLARIPUMPPAAMO**

**LV14967003**

- GEO40 Säiliö
- GXR9 Tyhjennyspumppu 1-V pk

# GEO 230

Kellaripumppaamot soveltuvat pieniin ahtaisiin kohteisiin, missä perus- ja jätevedet on pumpattava ylempänä olevaan viemäriin. Geo 230 kellaripumppaamo voidaan myös asentaa suoraan maahan, ja sen huoltokuilu on jatkettavissa erillisillä jatkokappaleilla.

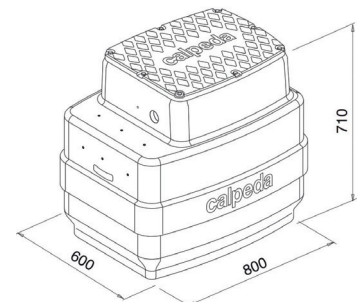
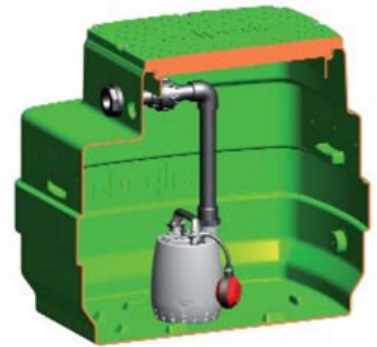

# PUHTAILLE VESILLE

07000014

GEO230

PV PUMPPAAMO GXRm 9, Geo putkisto

LVI4967020

- GEO230 Säiliö
- GXRm9 Tyhjennyspumppu 1-V pk
- GEO230-500 Putkisto ilman takaiskua

## GXRm-sarja

Calpedan kokonaan ruostumattomasta teräksestä valmistettu laadukas tyhjennyspumppu. Pumppu on varustettu kaksoisakselitiivistein jotka ovat öljykylvyssä erillisessä kammiossa. Juoksupyörä ruostumatonta terästä.

- Perusvesille
- Nostokyky 9-13 m
- Maksimituotto 160-220 l/min

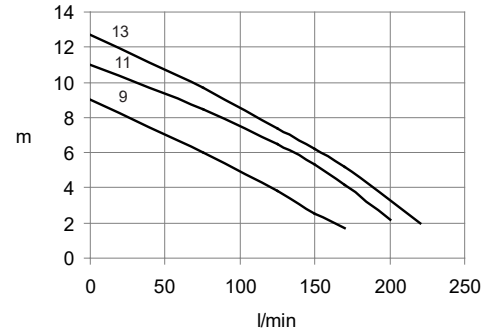

Koodi	Nimike	Yks.	LVI numero
01250080	GXRm 9 TYHJENNYSPUMPPU 1-V PK 0,25kW	KPL	LVI4826802
01250090	GXRm 11 TYHJENNYSPUMPPU 1-V PK 0,37kW	KPL	LVI4826804
01250130	GXRm 13 TYHJENNYSPUMPPU 1-V PK 0,45kW	KPL	LVI4826806

# JÄTEVESILLE

07000016

GEO230

JV PUMPPAAMO Grix 100 3-V PK Geo putkisto

LVI4967021

- GEO230 Säiliö
- GRIX100 3-V PK (32-2/090TG) Repijäpumppu
- GEO230-500 Putkisto ilman takaiskua

## Grix -sarja

Dreno Grix 100 on tukeva valurautainen repijäpumppu jätevesille. Erikoisvahvasta ruostumattomasta teräksestä valmistettu silppuri pilkkoo vedessä olevan kiintoaineen estäen tukokset pumpussa ja putkistossa.

- Jätevesille
- Nostokyky 22 m
- Maksimituotto 3 l/s

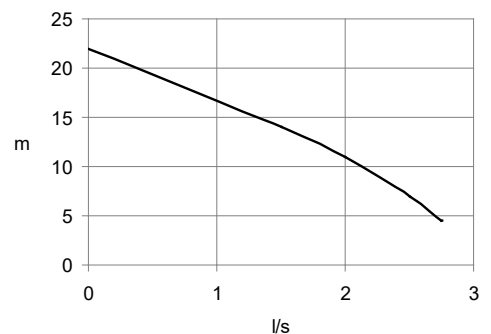

Koodi	Nimike	Yks.	LVI numero
06170001	GRIX 100 3-V PK (32-2/090TG) REPIJÄPUMPPU	KPL	LVI4826812
06170003	GRIX 100 3-V ILMAN PK (32-2/090T) REPIJÄPUMPPU	KPL	LVI4826813
06170002	GRIX 100 1-V PK (32-2/090 MG) REPIJÄPUMPPU	KPL	LVI4826814

# GEO 550



GEO 550 pumppaamo on vahvarakenteinen pumppaamo ylivertaisin ominaisuuksin perustett $\ddot{a}$  j $\ddot{a}$ tevesille. Pumppaamon syd $\ddot{a}$ n on laadukas pumppu, joka voidaan tarvittaessa nostaa ja laskea Helppo-liittimen avulla.

Huomaamaton maisemointi onnistuu tukevan kannen sek $\ddot{a}$  vihre $\ddot{a}$ n v $\ddot{a}$ rin ansiosta. Kansi on lukittava ja tiivis, joten se voidaan asentaa maan tasoon.

GEO 550 -pumppaamo toimitetaan asennusvalmiina. GEO 550 -pumppaamo soveltuu esim. loma-asuntojen k $\ddot{a}$ ytt $\ddot{o}$ n.

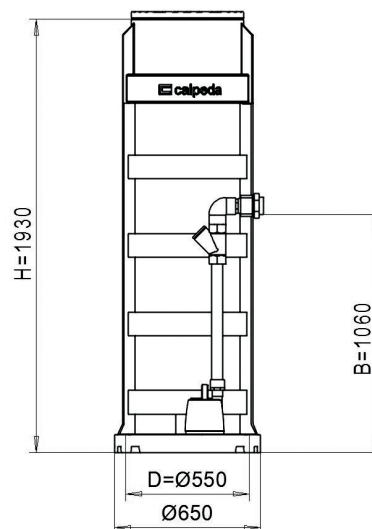

# PUHTAILLE VESILLE

07000102

**GEO550 PV pumppaamo GXRm 9 1-V helppoliitin**

**LVI4967008**

- GEO 550X1900 säiliö
- Helppoliitin
- PVC takaiskuventtiili D50
- GXRm9 tyhjennyspumppu 1-V PK
- Läpivientikumi 110 PEH-110-5/12
- Sisäinen putkisto D50

## GXRm-sarja

Calpedan kokonaan ruostumattomasta teräksestä valmistettu laadukas tyhjennyspumppu. Pumppu on varustettu kaksoisakseliivistein jotka ovat öljykylvyssä erillisessä kammiossa. Juoksupyörä ruostumatonta terästä.

- Perusvesille
- Nostokyky 9-13 m
- Maksimituotto 160-220 l/min

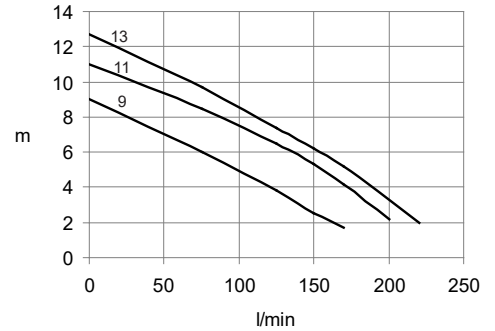

Koodi	Nimike	Yks.	LVI numero
01250080	GXRm 9 TYHJENNYS Pumppu 1-V PK 0,25kW	KPL	LVI4826802
01250090	GXRm 11 TYHJENNYS Pumppu 1-V PK 0,37kW	KPL	LVI4826804
01250130	GXRm 13 TYHJENNYS Pumppu 1-V PK 0,45kW	KPL	LVI4826806

# JÄTEVESILLE

07000106

**GEO550 JV PUMPPAAMO GRIX 100 3V PK helppoliitin**

**LVI4967009**

- GEO 550X1900 säiliö
- Helppoliitin
- PVC takaiskuventtiili D50
- GRIX100 3-V PK (32-2/090TG) repijäpumppu
- Läpivientikumi 110 PEH-110-5/12
- Sisäinen putkisto D50

## Grix -sarja

Dreno Grix 100 on tukeva valurautainen repijäpumppu jätevesille. Erikoisvahvasta ruostumattomasta teräksestä valmistettu silppuri pilkkoo vedessä olevan kiintoaineen estäen tukokset pumpussa ja putkistossa.

- Jätevesille
- Nostokyky 22 m
- Maksimituotto 3 l/s

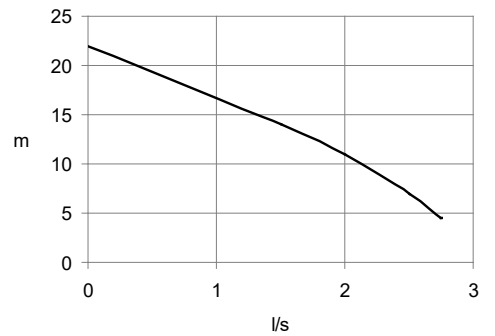

Koodi	Nimike	Yks.	LVI numero
06170001	GRIX 100 3-V PK (32-2/090TG) REPIJÄ Pumppu	KPL	LVI4826812
06170003	GRIX 100 3-V ILMAN PK (32-2/090T) REPIJÄ Pumppu	KPL	LVI4826813
06170002	GRIX 100 1-V PK (32-2/090 MG) REPIJÄ Pumppu	KPL	LVI4826814

# TÄYDENTÄVÄT TUOTTEET

## Pintavahti 220

Pumppaamon pinnan noustessa liian korkealle yläpinnanvalvonta antaa hälytyksen hälytysäänellä ja vilkkuvalolla.

Koodi	Nimike	Yks.	LVI numero
07091804	PINTAVAHTI FLASH 220 SIS.PINTAVIPAN	KPL	LVI4967026



# GEO 700 PV

GEO 700 pumppaamo on nimensä mukaisesti kätevä, kevyt ja vahvarakenteinen, sekä helposti asennettava. Soveltuu loistavasti omakotitalojen, pienten rivitalojen, maatalouden ja loma-asuntojen perus- että jätevesien pumppaamiseen.

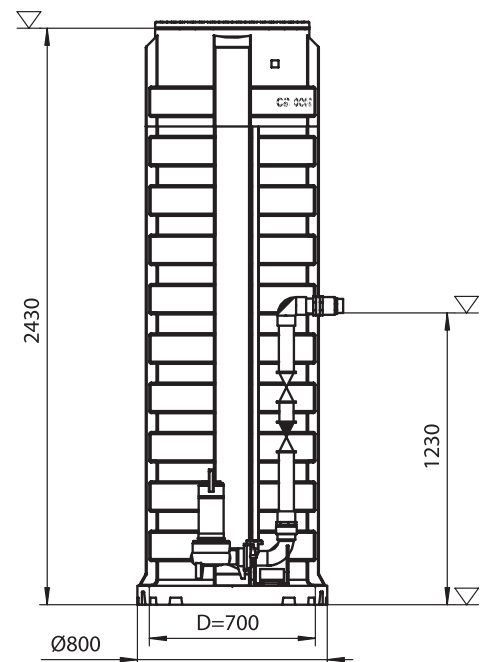



# HARMAILLE VESILLE

07000122

## GEO700 PV pumppaamo GQVm 50-8 1-V PK

- GEO 700X2400 säiliö
- Läpivientikumi 110 PEH-110-5/12
- Johdeputket
- PVC takaiskuventtiili D63

LVI4967012

- GQVm50-8 1-V PK Perusvesipumppu
- Sisäinen putkisto d63
- PVC palloventtiili D63

## GQV -sarja

Calpedan GQV on ruostumattomasta teräksestä ja valuraudasta Calpedan omalla tehtaalla alusta loppuun valmistettu erittäin korkealaatuinen tyhjennyspumppu. Pumppu soveltuu käytettäväksi perus- tai harmaavesipumppuna. Juoksupyörä valurautaa.

- Perusvesille
- Nostokyky 9-15 m
- Maksimituotto 600 l/min

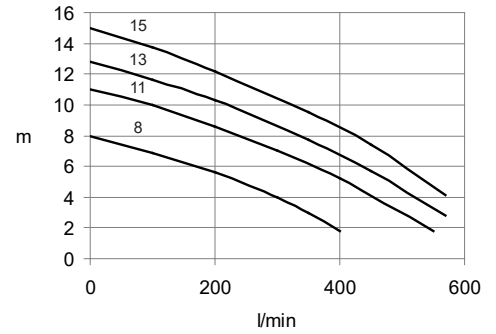

Koodi	Nimike	Yks.	LVI numero
05105002	GQVm 50-8 1-V PK PERUSVESIPUMPPU	KPL	LVI4826826
05105006	GQVm 50-13 1-V PK PERUSVESIPUMPPU	KPL	LVI4826827
05105024	GQV 50-11 3-V PK PERUSVESIPUMPPU	KPL	LVI4826831
05105014	GQV 50-11 3-V ILMAN PK PERUSVESIPUMPPU	KPL	LVI4826828
05105016	GQV 50-13 3-V ILMAN PK PERUSVESIPUMPPU	KPL	LVI4826829
05105018	GQV 50-15 3-V ILMAN PK PERUSVESIPUMPPU	KPL	LVI4826830

## TÄYDENTÄVÄT TUOTTEET

### Pintavahti 220

Pumppaamon pinnan noustessa liian korkealle yläpinnanvalvonta antaa hälytyksen hälytysäänellä ja vilkkuvalolla.

Koodi	Nimike	Yks.	LVI numero
07091804	PINTAVAHTI FLASH 220 SIS.PINTAVIPAN	KPL	LVI4967026



# GEO 700 JV

GEO 700 pumppaamo on nimensä mukaisesti kätevä, kevyt ja vahvarakenteinen, sekä helposti asennettava. Soveltuu loistavasti omakotitalojen, pienten rivitalojen, maatalouden ja loma-asuntojen perus- että jätevesien pumppaamiseen.

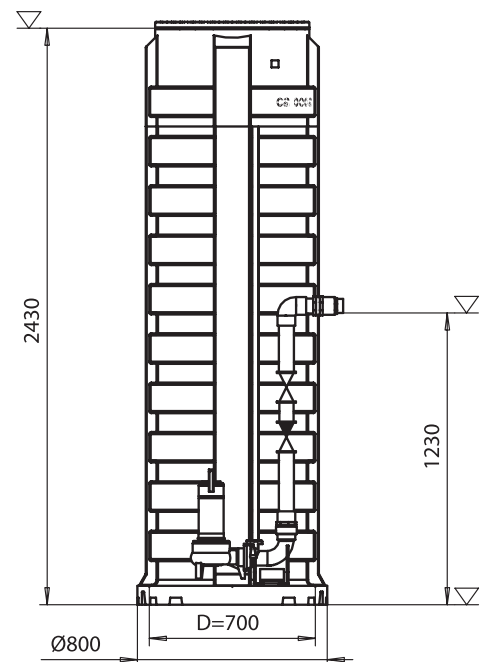

# JÄTEVESILLE

07000126

## GEO700 JV PUMPPAAMO GQG 6-18 CG 3-V PK

LVI4967013

- GEO 700X2400 säiliö
- Läpivientikumi 110 PEH-110-5/12
- Johdeputket
- PVC takaiskuventtiili D63
- 2 X 07094000: pintakytkin
- GQG6-18 CG 3-V PK repijäpumppu
- Uppojalka 50 DRENO G2" sis. liuku kpl
- PVC palloventtiili D63

07000128

## GEO700 JV PUMPPAAMO GQG 6-25 CG 3-V PK

LVI4967040

- GEO 700X2400 säiliö
- Läpivientikumi 110 PEH-110-5/12
- Johdeputket
- PVC palloventtiili D63
- GQG6-25 CG 3-V PK repijäpumppu
- Uppojalka 50 DRENO G2" sis. liuku kpl
- Sisäinen putkisto D63
- PVC takaiskuventtiili D63

### GQG -sarja

Calpedan GQG on ruostumattomasta teräksestä ja valuraudasta Calpedan omalla tehtaalla alusta loppuun valmistettu erittäin korkealaatuinen jätevesipumppu repijällä.

- Nostokyky 18-25 m
- Maksimituotto 5 l/s

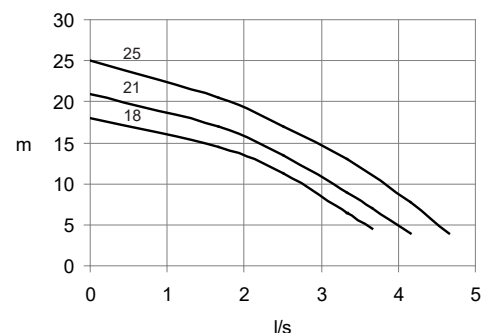

Koodi	Nimike	Yks.	LVI numero
06180135	GQG 6-18 CG 3-V PK REPIJÄPUMPPU	KPL	LVI4826822
06180140	GQG 6-21 CG 3-V PK REPIJÄPUMPPU	KPL	LVI4826823
06180145	GQG 6-25 CG 3-V PK REPIJÄPUMPPU	KPL	LVI4826825
06180120	GQG 6-18 3-V ILMAN PK REPIJÄPUMPPU	KPL	LVI4826819
06180125	GQG 6-21 3-V ILMAN PK REPIJÄPUMPPU	KPL	LVI4826820
06180130	GQG 6-25 3-V ILMAN PK REPIJÄPUMPPU	KPL	LVI4826821
06180150	GQGm 6-18 1-V REPIJÄPUMPPU	KPL	LVI4826824

## TÄYDENTÄVÄT TUOTTEET

### Pintavahti 220

Pumppaamon pinnan noustessa liian korkealle yläpinnanvalvonta antaa hälytyksen hälytysäänellä ja vilkkuvalolla.

Koodi	Nimike	Yks.	LVI numero
07091804	PINTAVAHTI FLASH 220 SIS.PINTAVIPAN	KPL	LVI4967026



# GEO 700

GEO 700 pumppaamo on nimensä mukaisesti kätevä, kevyt ja vahvarakenteinen, sekä helposti asennettava. Soveltuu loistavasti omakotitalojen, pienten rivitalojen, maatalouden ja loma-asuntojen perus- että jätevesien pumppaamiseen.

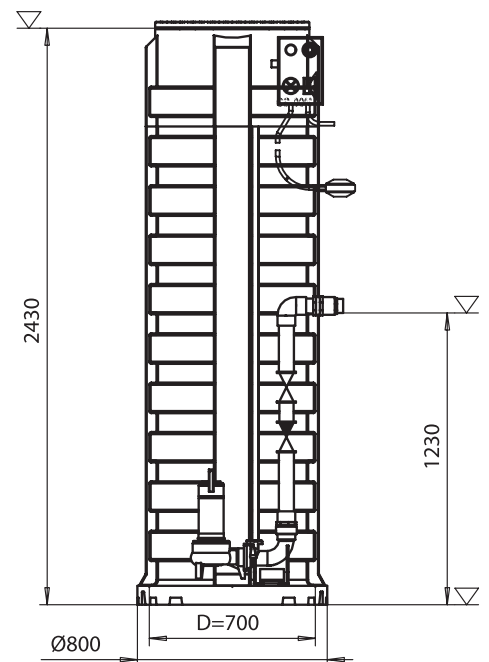

# JÄTEVESILLE OHJAUSKESKUKSELLA

07000140

## GEO700 JV PUMPPAAMO GQG 6-18 CG 3-V

LVI4967036

- GEO 700X2400 säiliö
- Läpivientikumi 110 PEH-110-5/12
- Johdeputket
- PVC palloventtiili D63
- ohjauskeskus SMART EVO 1 3-V pumpulle 7.5 KW
- 2 X 07094000: pintakytkin
- GQG6-18 CG 3-V repijäpumppu
- Uppojalka 50 DRENO G2" sis. liuku kpl
- Sisäinen putkisto D63
- PVC takaiskuventtiili D63

07000142

## GEO700 JV PUMPPAAMO GQG 6-25 CG 3-V

LVI4967039

- GEO 700X2400 säiliö
- Läpivientikumi 110 PEH-110-5/12
- Johdeputket
- PVC palloventtiili D63
- Ohjauskeskus SMART EVO 1 3-V pumpulle 7.5KW
- 2 X 07094000: pintakytkin
- GQG6-25 CG 3-V repijäpumppu
- Uppojalka 50 DRENO G2" sis. liuku kpl
- Sisäinen putkisto D63
- PVC takaiskuventtiili D63

### GQG -sarja

Calpedan GQG on ruostumattomasta teräksestä ja valuraudasta Calpedan omalla tehtaalla alusta loppuun valmistettu erittäin korkealaatuinen jätevesipumppu repijällä.

- Nostokyky 18-25 m
- Maksimituotto 5 l/s

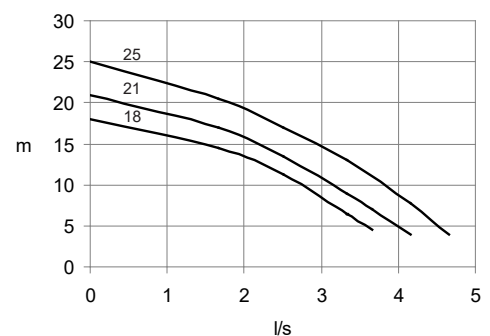

Koodi	Nimike	Yks.	LVI numero
06180135	GQG 6-18 CG 3-V PK REPIJÄPUMPPU	KPL	LVI4826822
06180140	GQG 6-21 CG 3-V PK REPIJÄPUMPPU	KPL	LVI4826823
06180145	GQG 6-25 CG 3-V PK REPIJÄPUMPPU	KPL	LVI4826825
06180120	GQG 6-18 3-V ILMAN PK REPIJÄPUMPPU	KPL	LVI4826819
06180125	GQG 6-21 3-V ILMAN PK REPIJÄPUMPPU	KPL	LVI4826820
06180130	GQG 6-25 3-V ILMAN PK REPIJÄPUMPPU	KPL	LVI4826821
06180150	GQGm 6-18 1-V REPIJÄPUMPPU	KPL	LVI4826824

## SISÄLTÄÄ

### Ohjauskeskus Smart Evo

- Smart Evo 1 on yhden pumpun keskus
- Smart Evo 2 on kahden pumpun vuorottelukeskus
- Led-merkkihälytysvalo ja ylivirtasuojaus
- Käsiäjo/seis/automaattiajo
- Elektroninen pumpun moottorisuojaus säädettävällä virta-arvoilla 2-16 A, saatavilla myös 16-32A
- Potenttivapaa hälytyslähtö avautuvalla (NC) tai sulkeutuvalla (NO)
- Kotelointi IP 55, -5/+40°Bluetoothmoduul
- Sisäasenteinen



Nosto- korkeus	GEO700 suuntaa antava taulukko							
25 m								
24 m								
23 m								
22 m								
21 m								
20 m	GQG 6-25							
19 m	GQG 6-25	GQG 6-25						
18 m	GQG 6-25	GQG 6-25						
17 m	GQG 6-25	GQG 6-25	GQG 6-25					
16 m	GQG 6-25	GQG 6-25	GQG 6-25					
15 m	GQG 6-25	GQG 6-25	GQG 6-25	GQG 6-25				
14 m	GQG 6-21	GQG 6-25	GQG 6-25	GQG 6-25				
13 m	GQG 6-21	GQG 6-21	GQG 6-25	GQG 6-25	GQG 6-25			
12 m	GQG 6-21	GQG 6-21	GQG 6-25	GQG 6-25	GQG 6-25			
11 m	GQG 6-21	GQG 6-21	GQG 6-21	GQG 6-25	GQG 6-25	GQG 6-25		
10 m	GQG 6-21	GQG 6-21	GQG 6-21	GQG 6-25	GQG 6-25	GQG 6-25		
9 m	GQG 6-21	GQG 6-21	GQG 6-21	GQG 6-21	GQG 6-25	GQG 6-25	GQG 6-25	
8 m	GQG 6-18	GQG 6-21	GQG 6-21	GQG 6-21	GQG 6-25	GQG 6-25	GQG 6-25	GQG 6-25
7 m	GQG 6-18	GQG 6-18	GQG 6-21	GQG 6-21	GQG 6-21	GQG 6-25	GQG 6-25	GQG 6-25
6 m	GQG 6-18	GQG 6-18	GQG 6-21	GQG 6-21	GQG 6-21	GQG 6-25	GQG 6-25	GQG 6-25
5 m	GQG 6-18	GQG 6-18	GQG 6-18	GQG 6-21	GQG 6-21	GQG 6-21	GQG 6-25	GQG 6-25
4 m	GQG 6-18	GQG 6-18	GQG 6-18	GQG 6-18	GQG 6-21	GQG 6-21	GQG 6-21	GQG 6-25
3 m	GQG 6-18	GQG 6-18	GQG 6-18	GQG 6-18	GQG 6-21	GQG 6-21	GQG 6-21	GQG 6-25
2 m	GQG 6-18	GQG 6-18	GQG 6-18	GQG 6-18	GQG 6-18	GQG 6-21	GQG 6-21	GQG 6-21
1 m	GQG 6-18	GQG 6-18	GQG 6-18	GQG 6-18	GQG 6-18	GQG 6-21	GQG 6-21	GQG 6-21
	100m	200m	300m	400m	500m	600m	700m	800m

Paineputken pituus.

GQG 6-18

GQG 6-21

GQG 6-25

Ø63 putkelle

# JATKOKAPPALEET

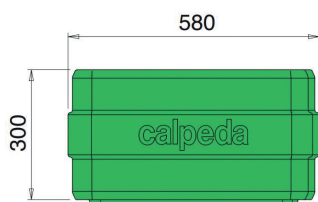

Koodi	Nimike	Yks.	LVI numero
07000026	GEO230-500 JATKOKAPPALE korkeus 300 mm	KPL	LVI4967025



Koodi	Nimike	Yks.	LVI numero
07000170	GEO 550 TJATKOKAPPALE korkeus 250 mm	KPL	LVI4967014
07000172	GEO 700 TEL. JATKOKAPPALE korkeus 250 mm (enintään 2 kpl)	KPL	LVI4967015



Koodi	Nimike	Yks.	LVI numero
07000180	GEO 550 TEL. JATKOKAPPALE korkeus 500 mm, muovi 5t	KPL	LVI4967016
07000182	GEO 700 TEL. JATKOKAPPALE korkeus 500 mm, valurauta 40t	KPL	LVI4967017

# KMV tuotteet

## KMV-TUOTTEET

Kuormaajankatu 8, 08200 Lohja

[mail@kmv.fi](mailto:mail@kmv.fi)

p. 09 878 9110

[www.kmv.fi](http://www.kmv.fi)